



Puertas & Portones Automáticos, S.A. de C.V.

¡Nuestra pasión es la Solución!....

» CERRADURA REDONDA 4" CON LLAVE INOX -20C 77-12MM MARCA CAFF MOD.G-5521 AHP.

5520-5521

CIERRE FASTENER



5521

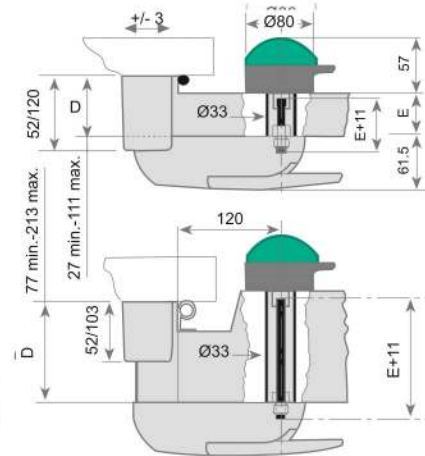

77-120mm Ajustable

77-120mm Ajustable



Conjunto automático con 1 punto de cierre exterior
 Con desbloqueo interior por pulsador
 Para puertas pivotantes encastradas o superpuestas de 27 a 213 mm. de decalaje, a precisar.
 Nariz regulable para 3 dimensiones.
 Mecanismo desplazado para puertas de gran espesor posible a partir de Ajustable 77-120mm
 Características:
 Material: Maneta, caja y funda portanariz en composite.
 Mecanismo:
 Versión estándar en acero zincado bicromatizado.
 Versión HP (Inox. Total) en Inoxidable

Fijación y eje invisible e inaccesibles.
Intercambiable derecha e izquierda.

Opción: Desbloqueo interior con antipánico.
Suplemento de 17 mm. en ABS (FIO 9908)

Intercambiable derecha e izquierda.
Funcionamiento particularmente suave y silencioso.
Opción: Desbloqueo interior con antipánico.
Suplemento de 17 mm. en ABS (FIO 9908)

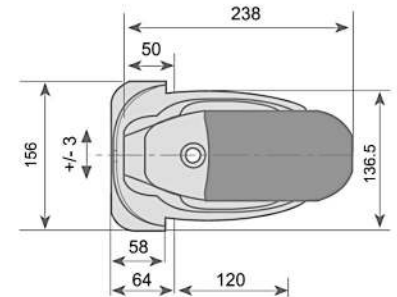

5520 Conjunto composite Composite kit

Modelo Version	Código Code	Modelo Version	Código Code	Regulación Adjust range	Peso Weight
5520 B	FIO 9900	5520 B HP	FIO 9904	27 - 43 mm	742 grs.
5520 M	FIO 9901	5520 M HP	FIO 9905	44 - 60 mm	776 grs.
5520 A	FIO 9902	5520 A HP	FIO 9906	61 - 77 mm	808 grs.

CIERRE FASTENER

*5521 Conjunto composite con cerradura Locking composite kit

Modelo Version	Código Code	Modelo Version	Código Code	Regulación Adjust range	Peso Weight
5521 B	FIO 9909	5521 B HP	FIO 9913	27 - 43 mm	742 grs.
5521 M	FIO 9910	5521 M HP	FIO 9914	44 - 60 mm	776 grs.
*5521 A	FIO 9911	5521 A HP	FIO 9915	61 - 77 mm	808 grs.

CÓDIGO	SKU	MODELO	DESCRIPCIÓN
CF-00003-00	FIO 9915	G-5521 AHP	CERRADUTA REDONDA 4" CON LLAVE INOX -20C 77-120MM



V04.23

(229) 461-7028

portonesautomaticos@adsver.com.mx
portonesautomaticos@prodigy.net.mx



(229) 927-5107, 167-8080, 167-8007, 151-7529

www.adsver.com.mx

»CERRADURA REDONDA 4" CON LLAVE INOX -20C 77-12MM MARCA CAFF
MOD.G-5521 AHP.

5520 HP - 5521 HP

Selección de componentes en función del decalaje
Con cierre estándar

A

G-5520/B
G-5521/B

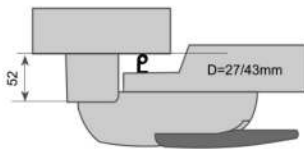

B

G-5520/M
G-5521/M

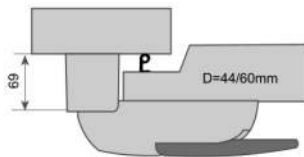

C

G-5520/A
G-5521/A

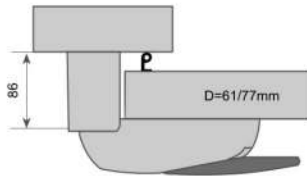

D

Posición C+ 1 Suplemento

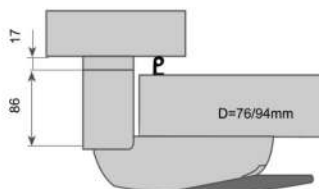

Posición C + 2 Suplementos

E

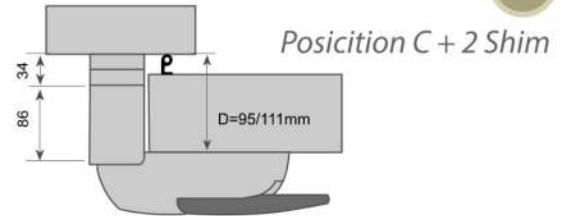

Posición C + 3 Suplementos

F

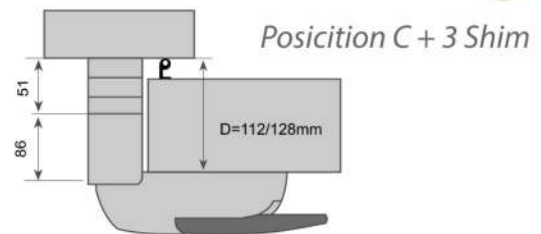

Posición C + 4 Suplementos

G

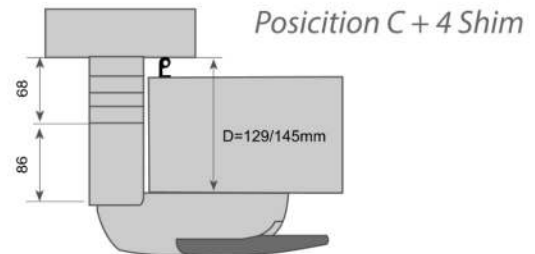

Posición C + 5 Suplementos

H

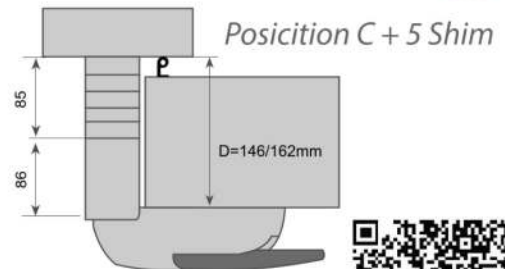

V04.23